

## Spiro luchtkokers

### Ronde kanalen

Het Veloduct systeem is een compleet systeem van ronde luchtkokers, gekeurd voor luchtdichtheidsklasse D. Alle vormstukken zijn uitgerust met een EPDM rubber dichting.

Het afdichtingsprincipe is hieronder met tekeningen geïllustreerd. Het toont de fitting die in de buis komt.

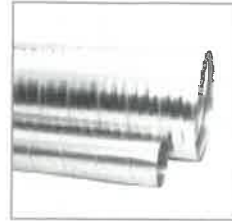

De dichting is gemaakt uit hoogwaardig EPDM rubber en zit vast op het uiteinde van elke fitting. De dichting is bestand tegen vocht, normale vervuilingen, zonnestralen en voor gebruikt tussen -30°C en +80°C.

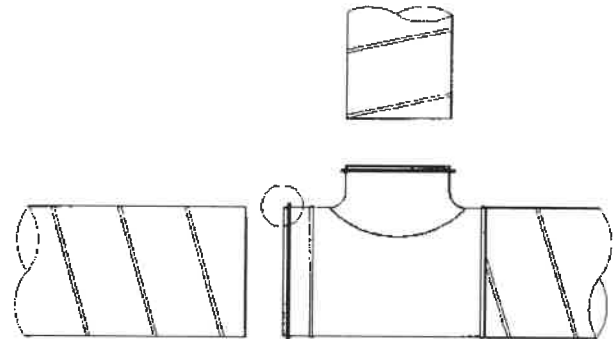
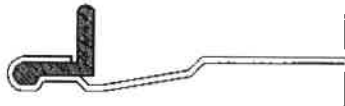

Materiaal is gemaakt uit hot-dip galva plaat, conform EN 10327 en met een zinkdikte van 275 g/m<sup>2</sup>, dubbelzijdig.

### Afmetingen / toleranties / luchtdebieten

	Lengte	Luchtdebiet	Luchtdebiet
Aansluitmaat	M	snelheid = 4 m/s	snelheid = 6 m/s
Ø (mm)			
100	3	50	70
125	3	75	120
160	3	125	200
200	3	160	250
250			
315			



## Drukval

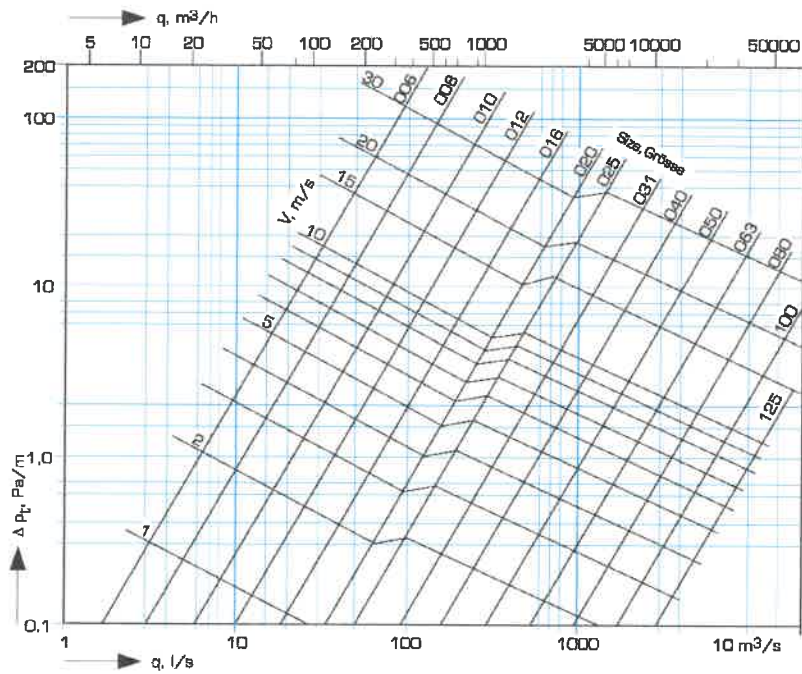

Uitgebreide documentatie met drukval van de verschillende componenten kan teruggevonden worden in de algemene info van flaktwoods



**Systeemcomponenten**

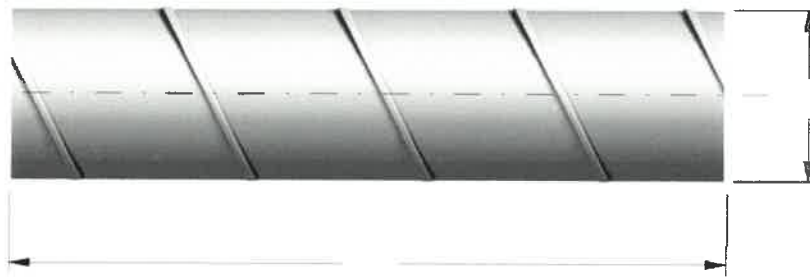

**Buis**

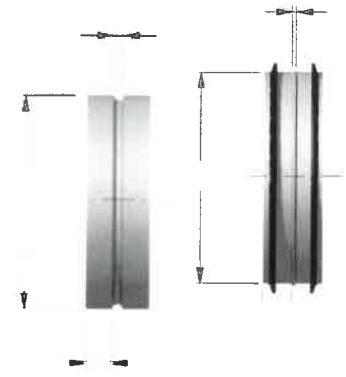

**Buitenmof Nippel**

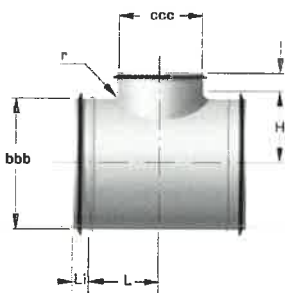

**Verloop**

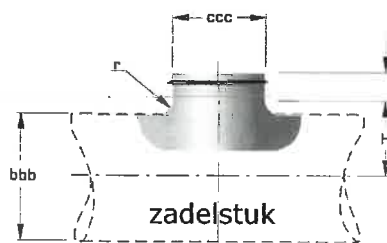

**zadelstuk**

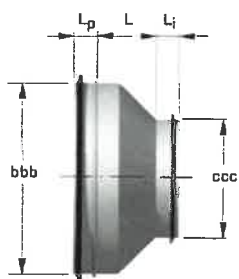

**Tstuk**

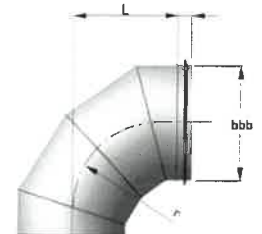
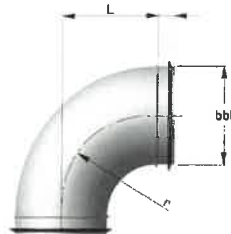
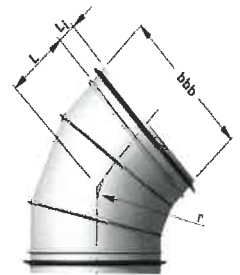
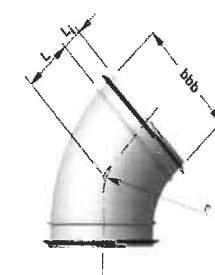

**Bochten 90° en 45° - Regelklep**

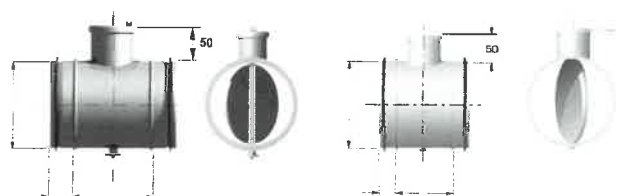

## MONTAGE VAN SPIRO KOKERS EN HULPSTUKKEN

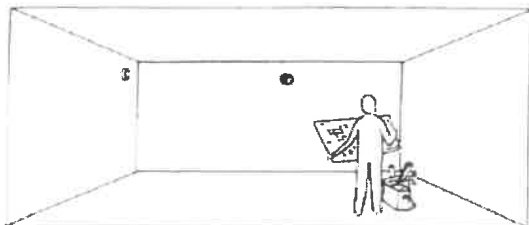

Fig. 1.



Fig. 2

### Vorbereitung van de montage

Kies een gepast kanaalsegment en controleer of het kanaal overeenkomstig de schets / plannen kan worden geplaatst, voordat U alle vormstukken neemt en behandelt.

Verzamel vervolgens de nodige hulpstukken en buizen. Ga na of ze geen beschadigingen vertonen. Ook beschadigingen die de dichtheid van het afgewerkte kanaal zouden kunnen beïnvloeden.

Een ordelijke stapelplaats vergemakkelijkt het zoeken naar onderdelen en verkleint het gevaar op beschadigingen of verspilling.



Voor een snelle en correcte verbinding van kokers met rubberen dichting, is het onontbeerlijk dat de lengte aanpassing van de kanalen correct gebeurt.

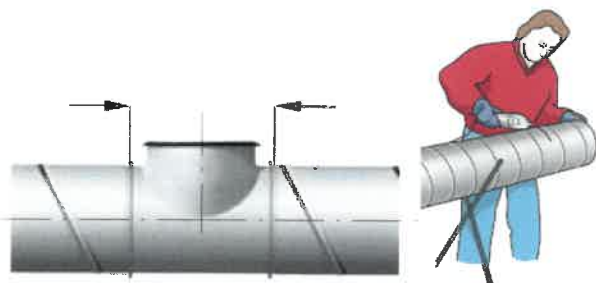
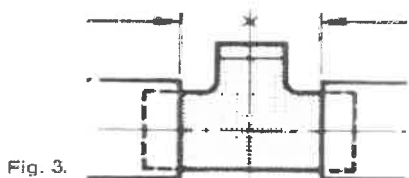

- Snij de buizen op de afgemeten lengtes (houd rekening met de insteeklengte van de onderdelen.
- Ontbraam steeds de uiteinden
- Draag bij het snijden steeds een veiligheidsbril !!!

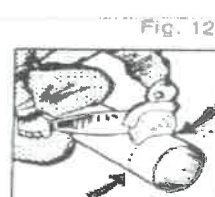
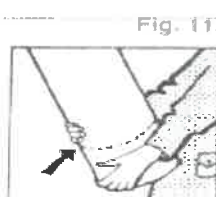
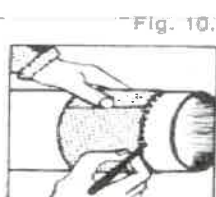
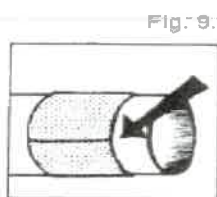
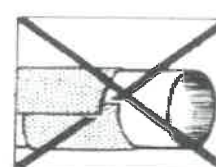
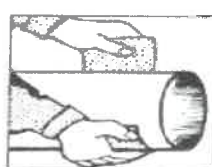
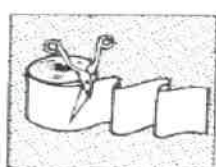

### Montage van zadelstuk

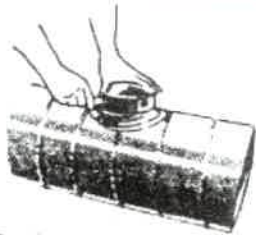

Fig. 2

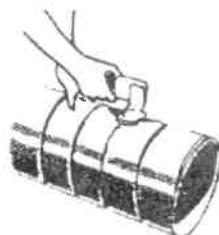

Fig. 3.

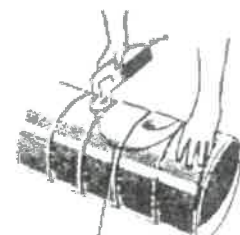

Fig. 4.

10 mm

- 1 - plaats het zadelstuk op de spiraalgefelsde buis en teken af zoals in fig. 2
- 2 - de spiraalkoker doorboren en er de kop van de metaalschaar insteken - fig 3
- 3 - de spiraalbuis knippen volgens de tekening op ongeveer 10 mm aan de binnenkant daarvan - fig 4
- 4 - het zadelstuk op de spiro koker aanbrengen - fig 5
- 5 - zadelstuk op zijn plaats houden en vastzetten met zelftappers - fig 6 & 7
- 6 - de dichting afwerken door aan de buitenkant een kit aan te brengen

Opgelet voor de handen tijdens dit werk !

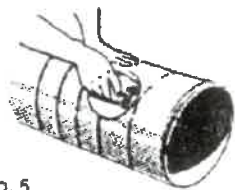

Fig. 5.

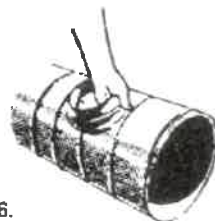

Fig. 6.

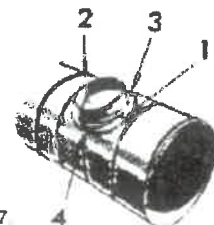
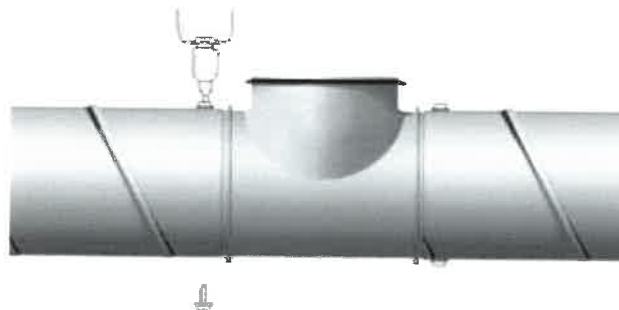
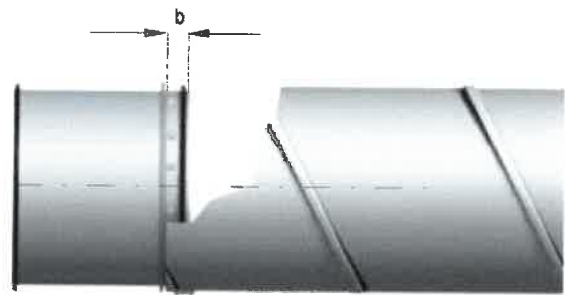
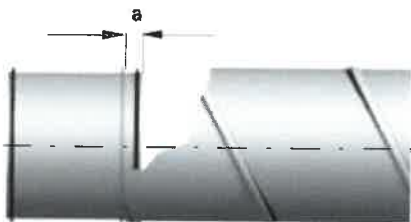
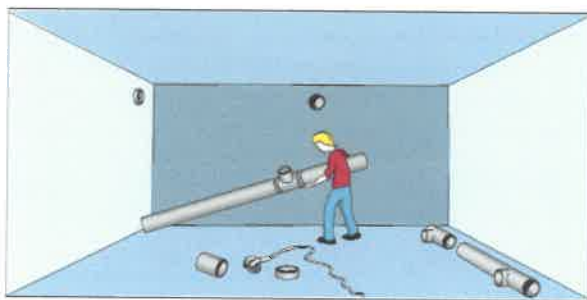

Fig. 7



## Montage van luchtkokers

- 1 - de gepaste segmenten op de vloer assembleren
- 2 - schuif de verschillende onderdelen ineens - zoals geïllustreerd in fig 2 & 3
- 3 - bevestig de verbindingstukken. Alle verbindingstukken moeten worden bevestigd met behulp van zelftappers, waarvan het aantal in onderstaande tabel is opgegeven



Duct size Kanalgröße	Number of screws/pop rivets Anzahl Schrauben/Blindeniete
006-016	2
018-031	3
035-063	4
071-125	8

Dit kan worden uitgevoerd als de buizen en de hulpstukken op de vloer liggen of na installatie van het kanaal. In het laatste geval kunnen de totale lengte en de posities van de verschillende hulpstukken makkelijker worden aangepast.

Bevestig de ophangbeugels. De afstand L tussen de ophangbeugels mag niet groter zijn dan 4m voor kanalen van 315mm doorsnede of minder. Voor kanalen met een grotere diameter van 400 tot 1250 mm mag de afstand de 3,0 m niet overschrijden. Bij geïsoleerde leidingen mag de afstand L tussen de ophangbeugels niet groter zijn dan 2,0m  
Hang de kanaalsegmenten op aan de hangers

Het inschuiven gaat makkelijker als het in te schuiven eind zo wordt geplaatst dat de dichting niet klemt.

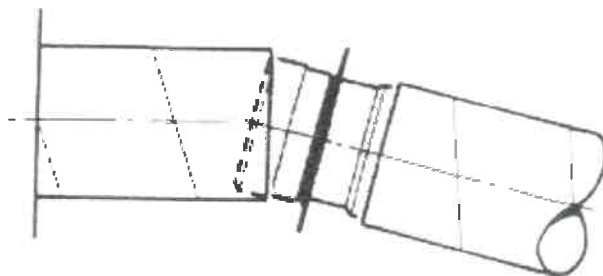
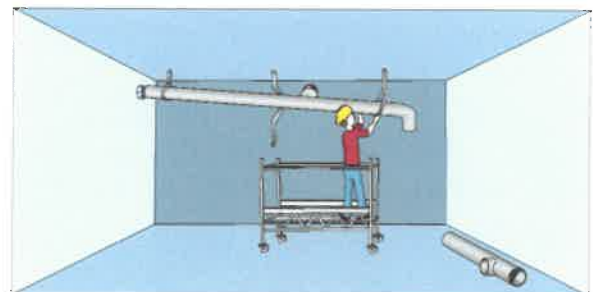
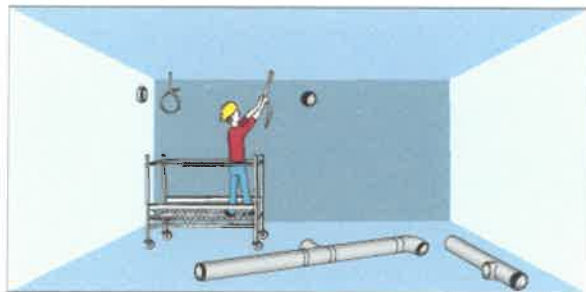

Fig. 7.





Verwijderen van hulpstukken of buizen

Verdraai het onderdeel terwijl U het wegtrekt. Zoniet zal de dichting omslaan en de demontage bemoeilijken.

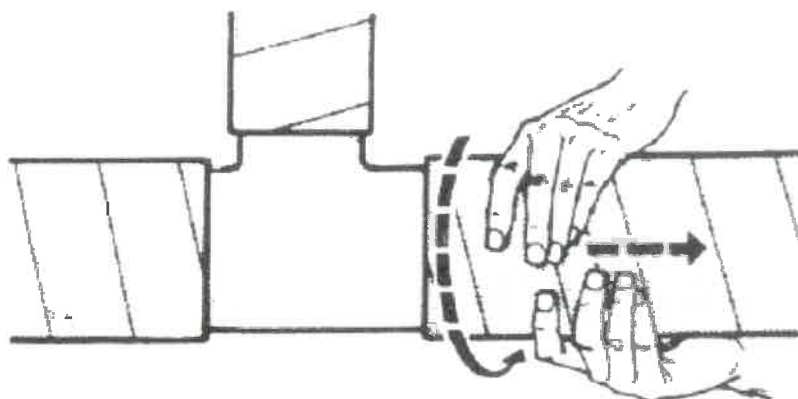
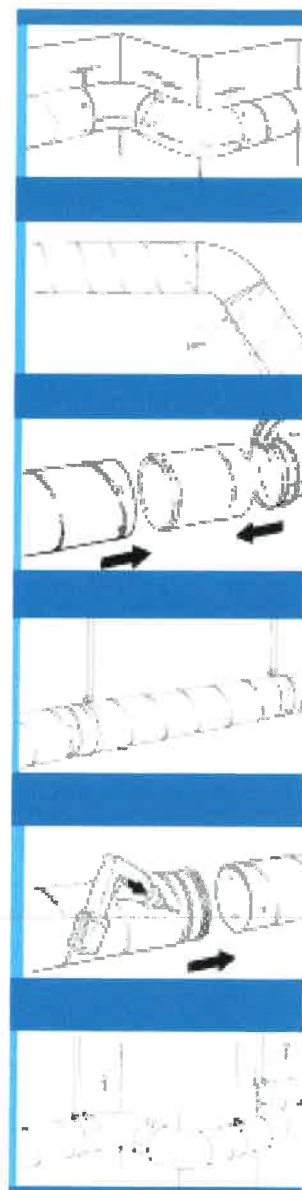

Fig. 1.



Enkele truckjes

1 - Maak eerst een proef / test opstelling voor dat je alles in mekaar klikt of schroeft

2 - Hoek met niet rechte muren  
Monteer de buis lichtjes scheef op het vormstuk, zorg er echter wel voor dat de rubber afdichting niet zichtbaar is.

3 - Regelbare stukken .....  
Er bestaan regelbare pastukken, hier kan je knap werk mee maken

4 - Bevestiging  
Monteer de bevestigingen netjes op één lijn, maar ook zodanig dat de ophangpunten dicht bij de kanaalverbindingen zijn  
Indien extra versterking nodig is, schroef even vast

5 - Vast schroeven van buis is best nadat de leidingen en de ophangingen gemonteerd zijn



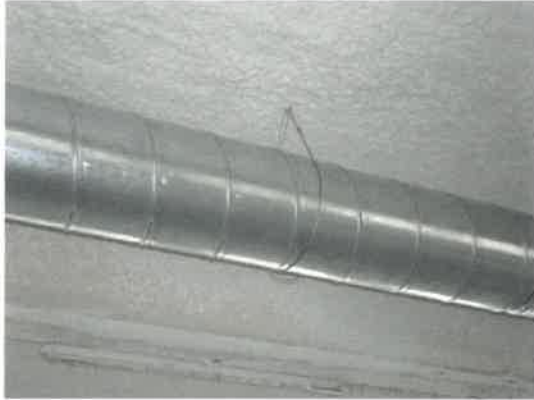

**Opgelet**

Ventilatie kokers zijn gemaakt van dunne metaalplaat, ze kunnen soms vlijmscherp zijn. Draag steeds handschoenen !!!!

**Montageaccessoires**

- beugels
- zelftappers
- moeren, bouten, ....
- bevestigingsband



## Flexibel en spanlits

- beschikbaar in diameter van 100mm tot 355mm
- voor eenvoudige en geluidsarme aansluiting afvoerroosters
- afvoerroosters in staal, wit gelakt, PVC of kunststof



CLIMA FON flexibels zijn geheel flexibele, sterke laminaatslangen voor verschillende doelen. De slang bestaat uit geperforeerde aluminium laminaat-binnenslang waarin een spiraaldraad is verwerkt, thermisch eb akoestisch geïsoleerd met een glaswollaag en uitgevoerd met glasvezelversterkte buitenmantel. De slang is zonder problemen aan ronde en ovale aansluitstukken te bevestigen

KUNSTSTOFSLANGEN zijn volledig flexibele, lichte slangen voor verschillende toepassingen. De slangen zijn geschikt voor flexibele montage en zijn zonder problemen aan ronde en ovale aansluitstukken te monteren. Bovendien zijn de CLIMA PVC-slangen in staat langdurige trillingen op te vangen. De CLIMA PVC 100: bestaande uit een polyamidedoek, voorzien van een pvc-laag. De spiraaldraad is in het doek ingelast.



Voor het verbinden en vastmaken van flexibels aan stijven buis worden kunststof kabelbinders gebruikt  
*De koppeling bekomt men door het contrast van de elastische tandjes van het hoofd op de tandgeleiding: eenmaal dat men de staart in het hoofdje heeft ingegeven, vormt er zich een lus die men alleen kan aanspannen. Dienen voor het vastmaken en het verzegelen. De mogelijke belasting wordt gekozen door een veiligheidscoëfficiënt te gebruiken, niet minder dan 2. Er mag geen hogere belasting worden aangebracht, dan 10% van de belasting wat deze strookzegel normaal kan verdragen*

