

## Technische Fiche

# Rechthoekige kanaalventilatoren



Clima Construct heeft een divers aanbod van industriële ventilatoren. Er zijn onder andere boxventilatoren, buisventilatoren, destratificatoren, dakventilatoren, ringventilatoren en wandventilatoren. Hieronder worden enkele rechthoekige kanaalventilatoren verder besproken.

## Kanaalventilatoren met voorwaarts gebogen schoepen - KV

- Het motorblok is uitklapbaar voor makkelijk onderhoud.
- Geluidarm trommelwiel in spiraalhuis ten behoeve van hoge drukken.
- Verkrijgbaar in 23 types in 8 groottes.
- $V = 1000 - 8000 \text{ m}^3/\text{h}$
- Compacte, vlakke vorm voor veelzijdige inzet voor extractie en pulsie.



### Afmetingen:

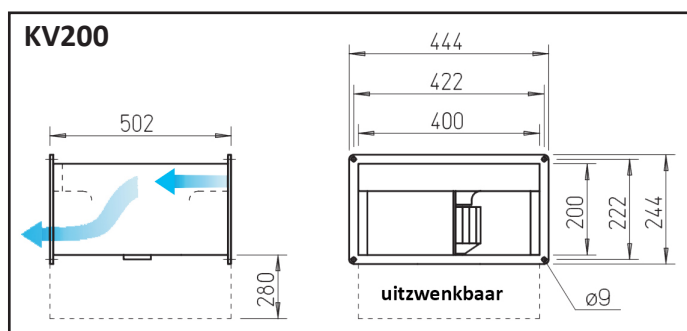
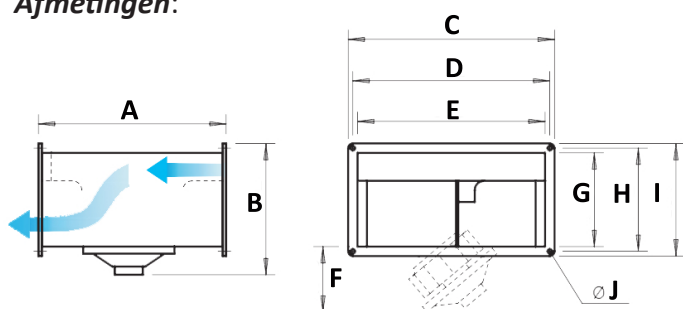

	A	B	C	D	E	F	G	H	I	J
<b>KV225</b>	532	302	544	522	500	290	250	272	294	9
<b>KV250</b>	562	352	544	522	500	323	300	322	344	9
<b>KV280</b>	642	360	644	622	600	378	300	322	344	9
<b>KV315</b>	717	415	644	622	600	436	350	372	394	9
<b>KV355</b>	787	465	744	722	700	446	400	422	444	9
<b>KV400</b>	882	566	844	822	800	536	500	522	544	9
<b>KV450</b>	982	571	1044	1022	1000	767	500	522	544	9

# Rechthoekige kanaalventilatoren

		KVW200	KVD200	KVD225
Voltage/Frequentie	V/50 Hz	230	230/400	230/400
Fase	~	1	3	3
Nominaal vermogen	W	210	250	540
Nominaalstroom	A	0,95	0,82/0,47	1,6/0,93
Capaciteit	m <sup>3</sup> /h	925	1130	1950
Toerental	1/min	810	2160	1270
Geluidsdrukniv. op 1m	dB(A)	37	36	43
Gewicht	kg	11	8,6	17
Temperatuur	° C	50	70	60

KVD 200/4/40/20

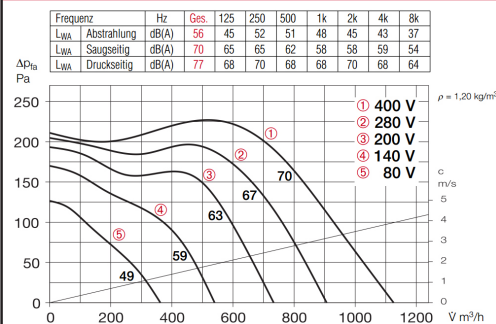

KVW 200/4/40/20

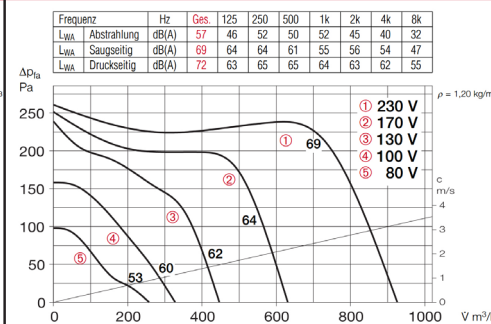

KVD 225/4/50/25

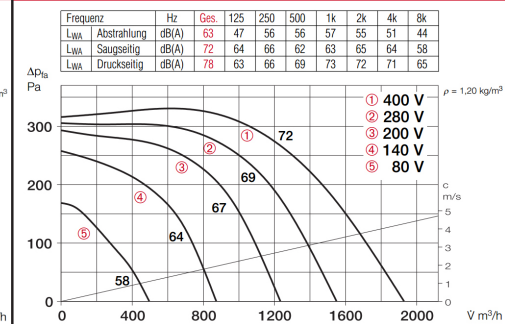

		KVD250	KVD280	KVD315
Voltage/Frequentie	V/50 Hz	230/400	230/400	230/400
Fase	~	3	3	3
Nominaal vermogen	W	720	1670	2060
Nominaalstroom	A	2,5/1,5	5,4/3,1	6,8/3,9
Capaciteit	m <sup>3</sup> /h	2200	3950	4500
Toerental	1/min	1260	1300	1350
Geluidsdrukniv. op 1m	dB(A)	42	45	48
Gewicht	kg	21	35	42
Temperatuur	° C	60	60	55

KVD 250/4/50/30

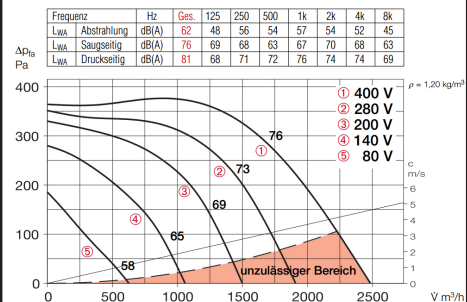

KVD 280/4/60/30

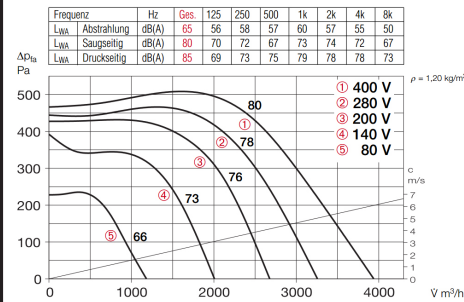

KVD 315/4/60/35

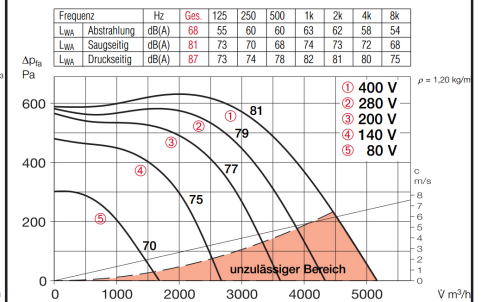

# Rechthoekige kanaalventilatoren

		KVD355/8/70/40	KVD355/6/70/40	KVD355/4/70/40
Voltage/Frequentie	V/50 Hz	230/400	230/400	230/400
Fase	~	3	3	3
Nominaal vermogen	W	1020	1530	3480
Nominaalstroom	A	3,9/2,3	5,5/3,2	10,4/6,0
Capaciteit	m <sup>3</sup> /h	4850	5000	5800
Toerental	1/min	680	830	1400
Geluidsdrukniv. op 1m	dB(A)	35	42	54
Gewicht	kg	49	54	60
Temperatuur	° C	70	60	50

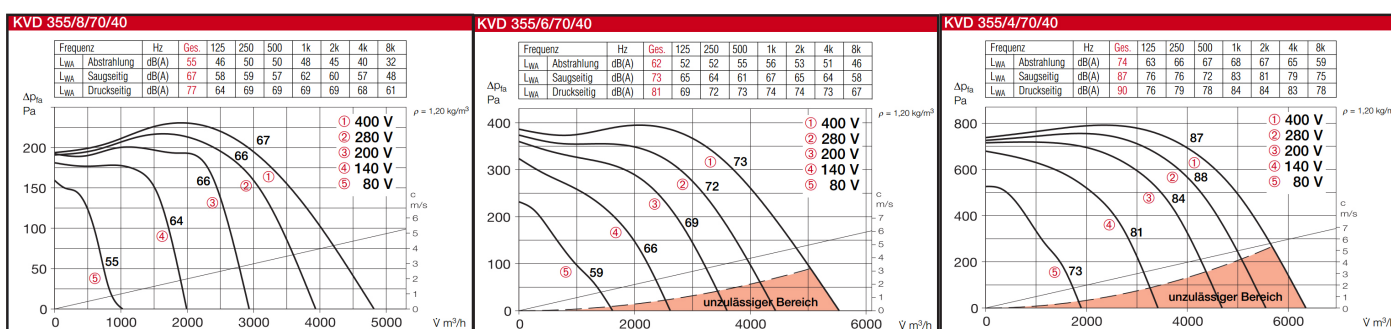

		KVD400/8/80/50	KVD400/6/80/50
Voltage/Frequentie	V/50 Hz	230/400	230/400
Fase	~	3	3
Nominaal vermogen	W	1290	2810
Nominaalstroom	A	5,1/2,9	9,1/5,3
Capaciteit	m <sup>3</sup> /h	5400	7600
Toerental	1/min	640	860
Geluidsdrukniv. op 1m	dB(A)	38	45
Gewicht	kg	66	70
Temperatuur	° C	70	50

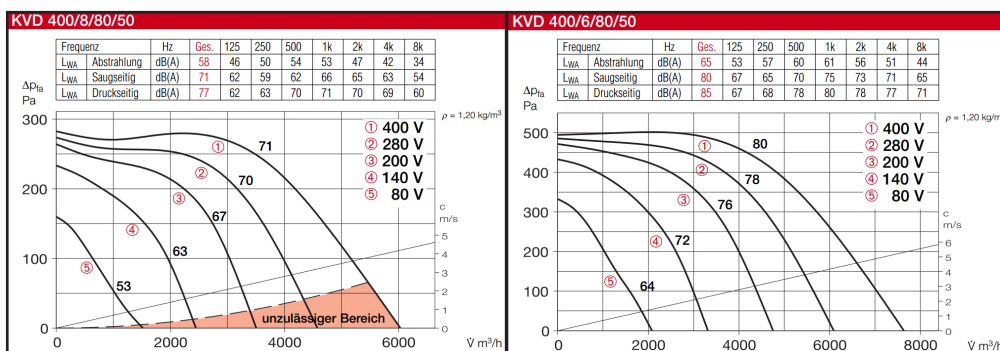

# Rechthoekige kanaalventilatoren

		KVD450/8/100/50	KVD450/6/100/50
Voltage/Frequentie	V/50 Hz	230/400	230/400
Fase	~	3	3
Nominaal vermogen	W	2260	3650
Nominaalstroom	A	8,6/5,0	11,6/6,7
Capaciteit	m <sup>3</sup> /h	7600	8500
Toerental	1/min	690	870
Geluidsdrukniv. op 1m	dB(A)	46	50
Gewicht	kg	90	90
Temperatuur	° C	50	50

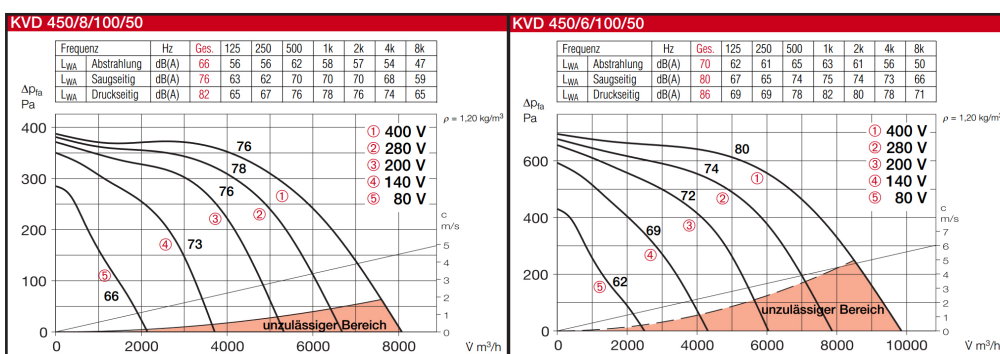

# Rechthoekige kanaalventilatoren

## Kanaalventilatoren met achterwaarts gebogen schoepen - KR

- Hoge capaciteits radiaalventilator met hoog rendement.
- Uitklapbare motor voor makkelijk onderhoud.
- Verkrijgbaar in 11 types in 7 groottes
- $V = 500 - 12000 \text{ m}^3/\text{h}$
- Voor het verplaatsen van grotere volumes in extractie en pulsie installaties.
- Geschikt voor het verplaatsen van vervuilde lucht.



		KRW180	KRW225/2/40/20	KRW225/2/50/25
Voltage/Frequentie	V/50 Hz	230	230	230
Fase	~	1	1	1
Nominaal vermogen	W	60	120	170
Nominaalstroom	A	0,35	0,46	0,73
Capaciteit	$\text{m}^3/\text{h}$	540	1020	1160
Toerental	1/min	2460	2530	2680
Geluidsdrukniv. op 1m	dB(A)	37	40	45
Gewicht	kg	5,5	9,8	15
Temperatuur	$^{\circ}\text{C}$	70	70	60

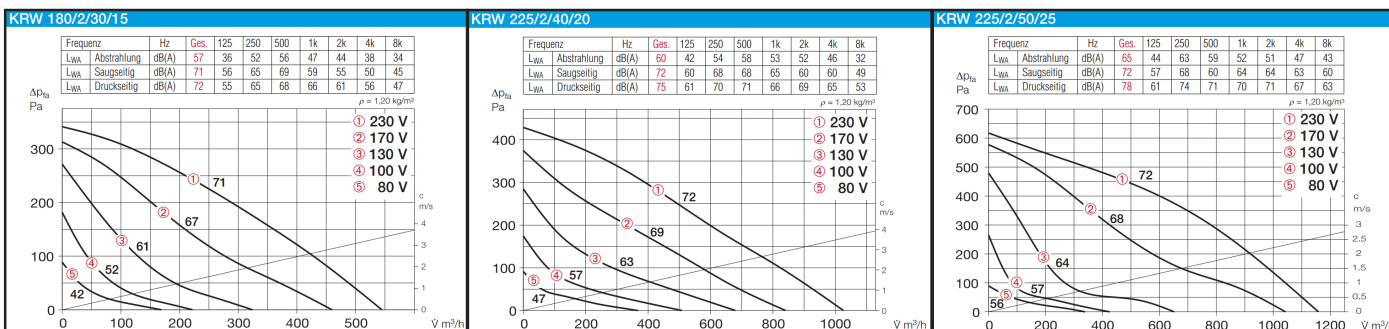
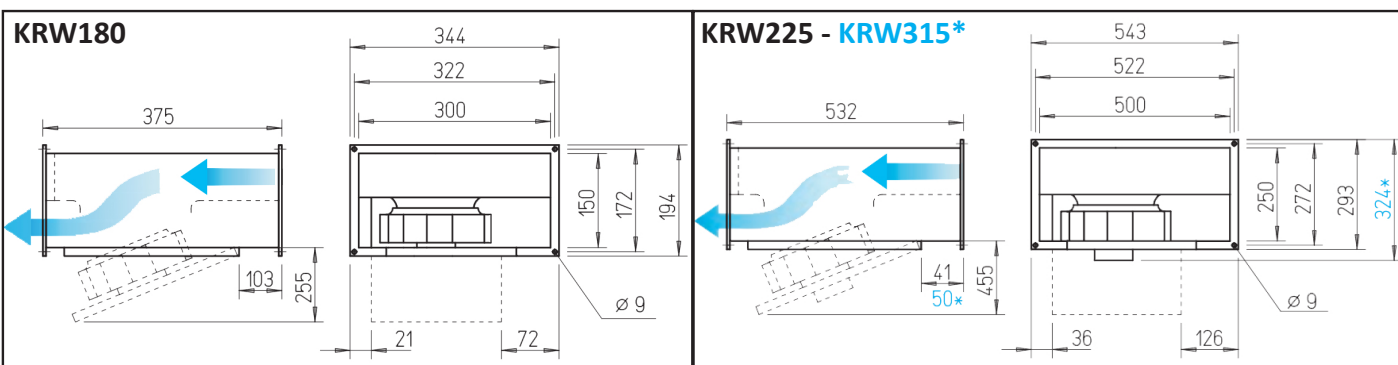

# Rechthoekige kanaalventilatoren

		KRW315/4/50/25	KRW355/4/60/35	KRD355/4/60/35
Voltage/Frequentie	V/50 Hz	230	230	230/400
Fase	~	1	1	3
Nominaal vermogen	W	180	370	250
Nominaalstroom	A	0,95	1,90	0,80/0,46
Capaciteit	m <sup>3</sup> /h	1760	3600	2840
Toerental	1/min	1390	1390	1330
Geluidsdrukkniv. op 1m	dB(A)	39	42	37
Gewicht	kg	16,8	28,4	27,2
Temperatuur	° C	60	60	60

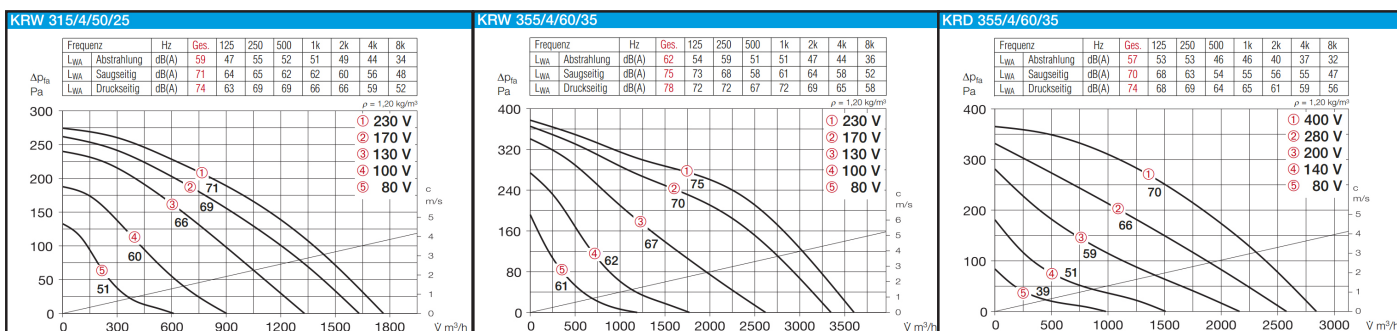
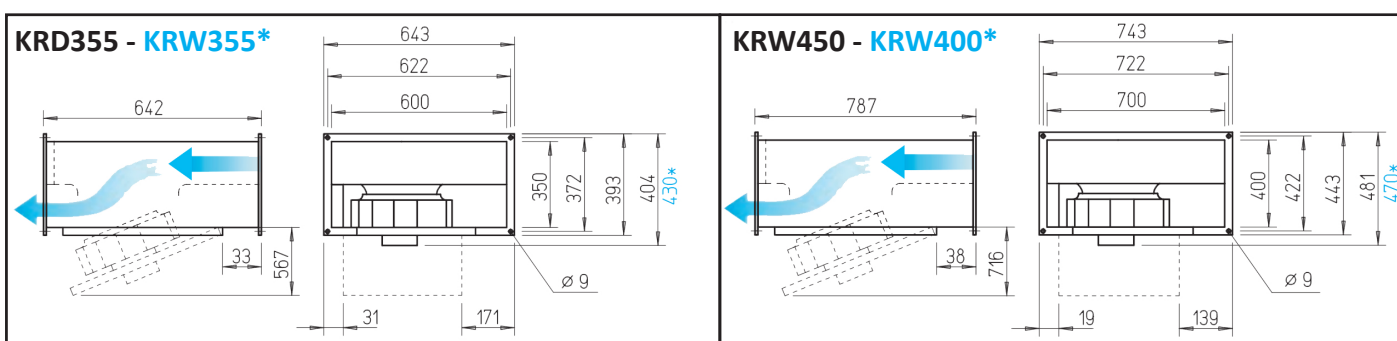

		KRW400/4/70/40	KRW450/4/70/40
Voltage/Frequentie	V/50 Hz	230	230
Fase	~	1	1
Nominaal vermogen	W	570	1040
Nominaalstroom	A	2,60	4,80
Capaciteit	m <sup>3</sup> /h	4970	6650
Toerental	1/min	1320	1390
Geluidsdrukkniv. op 1m	dB(A)	44	51
Gewicht	kg	39	38,7
Temperatuur	° C	60	60



# Rechthoekige kanaalventilatoren

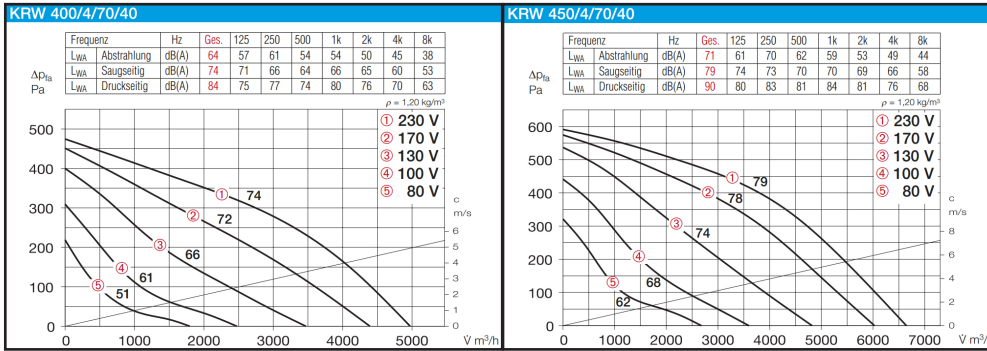

		KRD450/4/70/40	KRW500/4/80/50	KRD500/4/80/50
Voltage/Frequentie	V/50 Hz	230/400	230	230/400
Fase	~	3	1	3
Nominaal vermogen	W	820	1550	1210
Nominaalstroom	A	2,80/1,6	6,80	4,7/2,7
Capaciteit	m <sup>3</sup> /h	5830	9700	8430
Toerental	1/min	1430	1370	1360
Geluidsdrukkniv. op 1m	dB(A)	47	52	52
Gewicht	kg	48,5	66,9	64,2
Temperatuur	°C	40	60	60

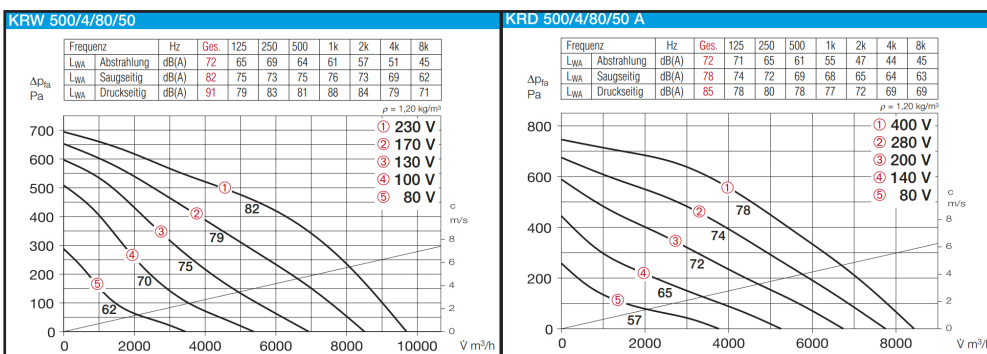
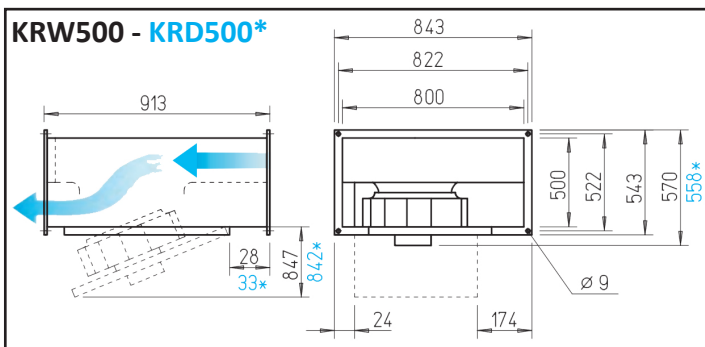

# Rechthoekige kanaalventilatoren

		KRD560/6/80/50	KRD560/4/80/50
Voltage/Frequentie	V/50 Hz	230/400	230/400
Fase	~	3	3
Nominaal vermogen	W	640	2330
Nominaalstroom	A	2,50/1,40	7,80/4,50
Capaciteit	m <sup>3</sup> /h	7460	11970
Toerental	1/min	880	1350
Geluidsdrukniv. op 1m	dB(A)	41	55
Gewicht	kg	61,9	64,1
Temperatuur	° C	60	45

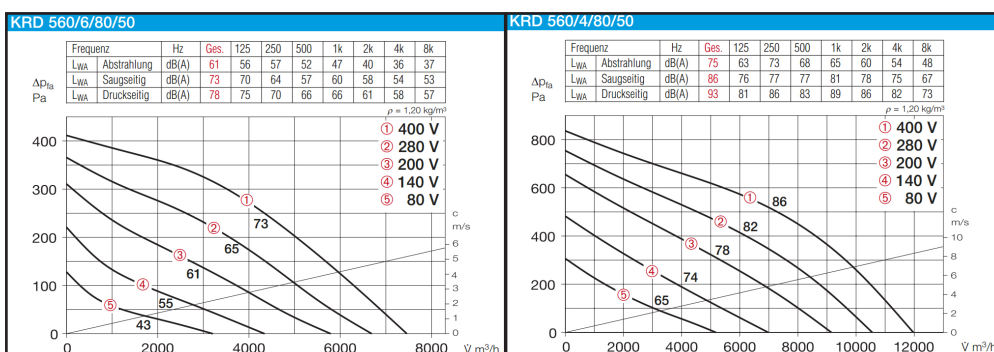
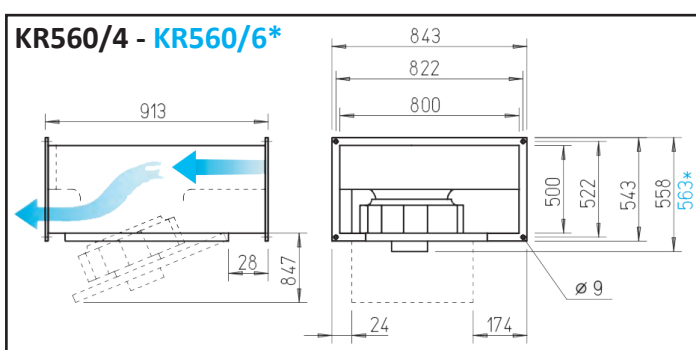

		KRD630/6/100/50	KRD630/4/100/50
Voltage/Frequentie	V/50 Hz	230/400	230/400
Fase	~	3	3
Nominaal vermogen	W	1100	3310
Nominaalstroom	A	4,90/2,90	9,90/5,70
Capaciteit	m <sup>3</sup> /h	8740	12100
Toerental	1/min	910	1320
Geluidsdrukniv. op 1m	dB(A)	44	55
Gewicht	kg	84	95,6
Temperatuur	° C	60	55



# Rechthoekige kanaalventilatoren

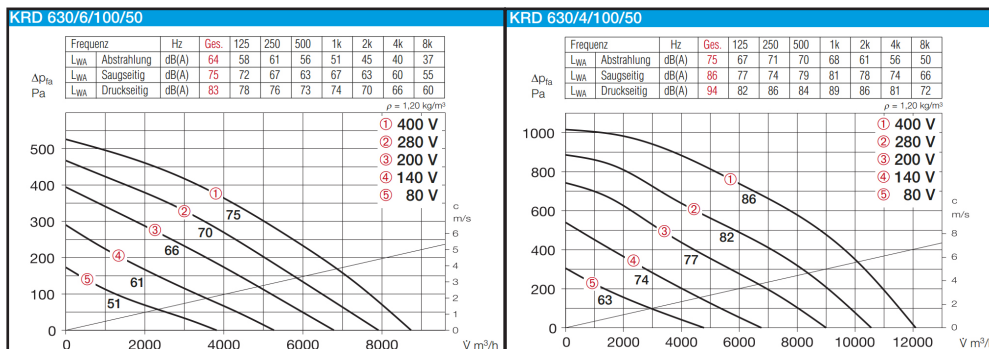
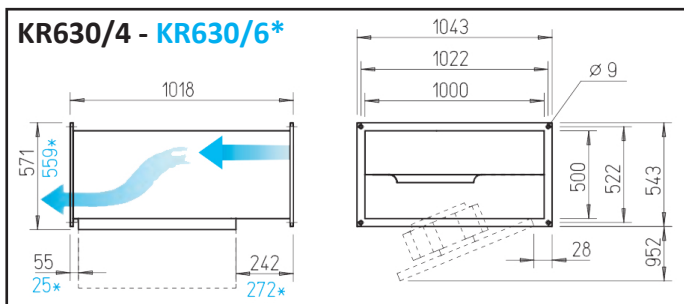

# Rechthoekige kanaalventilatoren

## Geluidgeïsoleerde kanaalventilatoren - SKR

- Hoog capaciteits radiaalventilator - achterwaarts gebogen in geluidgeïsoleerd huis met goede dempingseigenschappen.
- $V = 4000 - 12000 \text{ m}^3/\text{h}$
- Voor het verplaatsen in extractie en pulsie installaties met specifieke eisen aan het geluidsniveau.
- Gebruik van 50 mm dikke huis-isolatie van steenwol.



### ***Deze ventilatoren zijn beschikbaar in volgende uitvoeringen:***

- 1-fasig (wisselstroom) 230 V, 50 Hz:

SKRW315/4/50/25 - SKRW355/4/60/35 - SKRW400/4/70/40 - SKRW500/4/80/50

- 3-fasig, 230/400 V, 50 Hz:

SKRD355/4/60/35 - SKRD450/4/70/40 - SKRD500/6/70/40 - SKRD500/4/80/50 - SKRD560/6/80/50 - SKRD630/6/100/50